

ÖZELLİKLER

Genel

Güç Kaynağı gereksinimi:	DC 14.4V, Negatif Topraklama
Yük impedansı:	4 ohms
Maksimum çıkış gücü:	50W x4(CH)
Akım drenajı:	10A
Şase ölçüleri:	178x87x50mm

Ton Kontrolleri

Bas (100Hz'de):	+10dB / -10dB
Tiz (10K'da):	+10dB / -10dB

USB MÜZİK Çalar

Sinyal Gürültü Oranı:	60dB'den
Kanal Ayrımı:	60dB2den
Frekans Yanıtı:	20Hz - 20KHz

FM Radyo

Frekans Kapsamı(MHz):	87.5 - 108MHz
IF :	10.7MHz
Duyarlılık (S/N-30dB):	12dBu
Teyp Ayrımı:	>30dB

Not :
Özelliklerin haber verilmeden değiştirilme hakkı saklıdır.

FOR-X®

X-3360BT



KULLANMA KILAVUZU

CONTENTS

Installation.....	02
Additional information.....	04
General operations.....	04
Radio operations.....	07
USB operations.....	07
Bluetooth operations.....	08
Remote controllayout.....	09
Specification.....	11

UZAKTAN KUMANDA DÜZENİ

Pili(Bataryayı) Yerleştirme

Uzaktan kumandanın çalışma aralığı çalışırken kısa veya işlevsiz hale geldiğinde; yeni bir CR2025 batarya takın ve yerleştirmeden önce bataryanın kutuplarının doğruluğundan emin olunuz.

1. Kopoğö bosorken botoryo(pil) yuvosını çıkörünüz.

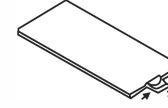

2. (+) işoretli botoryo(pil) düğme butonunu yukörü gelecek şekilde botoryo(pil) yuvosino koyunuz.

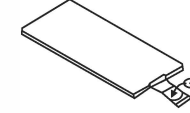

3. Botoryo(pil) yuvosını uzokton kumondonın içine yerleştiriniz.

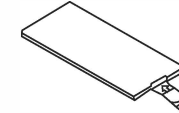

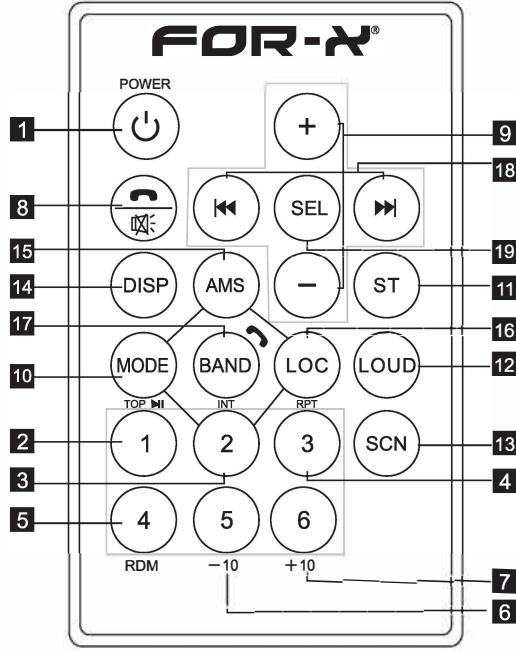

- | | |
|-------------------------------|---------------------------------|
| 1 Açma/Kopma tuşu | 10 Mod Değişirme |
| 2 Pause/play/Önoyor tuşu1 | 11 ST/MO Tuşu |
| 3 Intro/Önoyor tuşu2 | 12 Ses Şiddeti Tuşu |
| 4 Repeat Playing/Önoyor tuşu3 | 13 Toromo Tuşu |
| 5 Random/Önoyor tuşu4 | 14 Ekron Tuşu |
| 6 Önoyor tuşu5 | 15 APS/ AMS Tuşu |
| 7 Önoyor tuşu6 | 16 LOC/DX Tuşu |
| 8 Sessiz/ Tuşu | 17 Frekans Bondı/ Switch |
| 9 Ses Ayarı | 18 Tuning/Şorkı seçme/ F.F /F.R |
| | 19 Seçme Tuşu |

UYARILAR

Ünitenin montajı için sürücünün normal sürüşünü etkilemeyecek bir yer seçiniz.

Üniteyi kurmadan önce son olarak, kabloları geçici olarak bağlayın ve hepsinin düzgün bağlandığından aynı zamanda ünitenin ve sistemin düzgün çalıştığından emin olunuz.

Doğru montajı sağlamak için sadece üniteyle birlikte verilen parçaları kullanınız. Uygun olmayan parçaların kullanımı arızalara neden olabilir.

Kurulumda deliklerin açılması veya araçta küçük değişiklikler(modifikasyonlar) gerekiyorsa en yakın bayinize danışınız.

Üniteyi sürücünün yoluna girmeyen ve acil duruş gibi ani durmalarda yolcu ya da yolculara zarar veremeyeceği bir yere monte ediniz.

Üniteyi doğrudan güneş ışığı veya sıcak hava gibi yüksek sıcaklığa maruz kalacağı veya toza,kire ya da aşırı titreşime maruz kalacağı bir yere kurmaktan kaçınınız.

Takma/Çıkarma Talimatları :

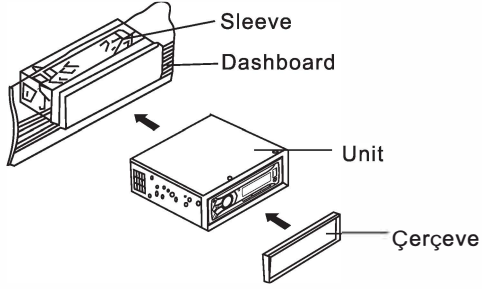

Montaj Talimatları :

1. Kovant ön panelin montaj deliklerine doğru taktınız.
2. Üniteyi kovana yerleştiriniz.
3. Dekorasyon çerçevesini ön panele monte ediniz

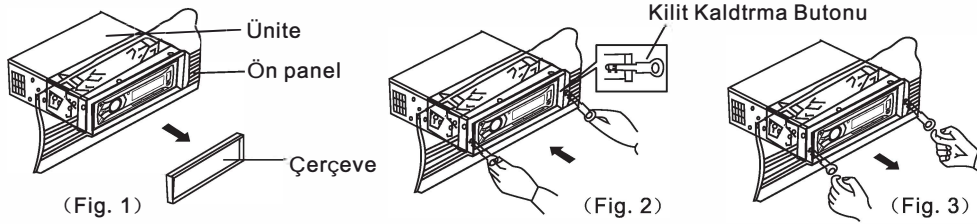

Çıkarma Talimatları :

1. Parmakları dekorasyon çerçevesinin önündeki oyuya doğru yerleştiriniz ve dekorasyon çerçevesini dışarıya çekiniz (Fig. 1).
2. Kilit kaldırma anahtarını ünite ve manşon (kovana) arasındaki boşluğa yerleştiriniz (Fig. 2)
3. Kilit kaldırma (serbest bırakma) anahtarını çekiniz ve ünitenin kontrol panelinden çıkarmaya olanak sağlayınız (Fig. 3).

USB flash diski takma :

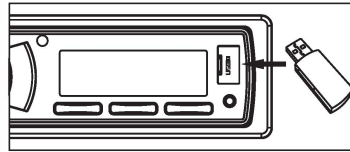

RDM

Ön ayar tuşu (13)na basınız : RANDOM ON boyunca, RDM göstergesi yanar ve her disk parçası normal sıra yerine rasgele çalınır.

MÜZİK PARÇASI SEÇME

USB işlemi boyunca, önceki veya sonraki parçaya geçmek için SEEK "◀" (8) tuşuna ya da SEEK "▶" (7) tuşuna basınız. Parça numarası ekranda gösterilir. USB işlemi boyunca, hızlı geri veya hızlı ileri almak için SEEK "◀" (8) tuşuna veya SEEK "▶" (7) tuşuna basılı tutunuz. Müzik çalma işlemi tuşu serbest bırakıldığında başlar.

Ön ayar (15-16) tuşuna basınız :

- MP3 MODE : 10 TRACK UP / DOWN etkinleştirilir.

Toplam müzik parçası 10 yada daha az olduğunda, KEY etkinleştirilmez.

BLUETOOTH İŞLEMLERİ

1. Eşleştirme Bağlantısı.

Oto teybinizi açınız, telefonunuzu ünitenin yanına koyunuz ve bluetooth işlevini etkinleştiriniz. Kısa süre içinde telefonunuz "CARAUDIO" isimli yeni bluetooth cihazı bulacaktır. Eşleşme şifresi olarak "8888"i giriniz ve OK tuşuna basınız. Telefon başarılı bir eşleşme için hazır olacaktır. Eşleşme başarılı olduğunda, ekran (LCD) üzerinde BT ON yazısı görünecek ve bluetooth işaretinin "↕" yanıp sönmesi duracaktır. Ardından bluetooth özelliğini kullanabilirsiniz.

UYARI : bluetooth mobile bağlı olarak, bluetooth "HSP", "HFP", "A2DP" ve AVRCP profilini desteklemektedir.

2.: Eller serbest arama hizmeti

Cep telefonunuz ünite ile eşleştiyse, cep telefonunuzdan arama yapabilirsiniz. Arama geldiğinde otomatik olarak üniteye yönlendirilir ve arayan telefon numarası ekranda gösterilir.

-Aramayla kabul etmek için, kısa süre "BAND" tuşuna basınız. Ardından paneldeki mikrofon aracılığıyla karşı tarafla konuşabilirsiniz.

-Arama geldiğinde reddetmek için, kısa süre "MUTE" tuşuna basınız.

-Konuşmayı bitirdikten sonra telefonu kapatmak için, "MUTE" tuşuna basınız.

3. Gelişmiş Ses dağıtım profili (A2DP) çalma

Mobil ve ünite bağlı iken, aynı anda "MODE" tuşuna basınız ve A2DP moduna geçiniz, mobilde çalan müzik ünitenin ses sistemi oynattığına yönelir. "A2DP" ekranda görünecektir. Müzik parçası seçebilmek için, panel üzerindeki "◀" ve "▶" tuşlarına basınız.

-Çalan müziği durdurmak için "◀" tuşuna kısa süre basınız.

-Bluetooth'u geçici olarak devre dışı bırakmak için, "BAND" (mode) tuşuna uzunca basınız.

-Bluetooth'a tekrar bağlanmak için, "BAND" (mode) tuşuna uzunca basınız.

4. Bluetooth bağlantısını kesme/yeniden bağlama

Bir aramada konuşurken bluetooth bağlantısını kesmek için, kısa süreli "BAND" tuşuna basınız ve ses sizi telefon hoparlörüne yönlendirir.

Yeniden bağlanmak için tekrar "BAND" tuşuna basınız.

NOT: Farklı telefonların farklı reaksiyonları vardır. Bağlanan tüm cihazların işlemleri garanti edilmemektedir.

RADYO/USB İŞLEMLERİ

FREKANS BANDI SEÇİMİ

Radio modunda, istediğiniz frekansbandını seçmek için BAND tuşuna(6) basınız. Frekans alım bandı aşağıdaki gibi değişecektir :

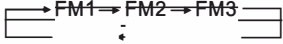

İSTASYON SEÇİMİ

Radio modu süresince, otomatik olarak bir istasyon aramak için "SEEK ◀" ya da "SEEK ▶" tuşuna kısaca basınız. "SEEK ◀" or "SEEK ▶" tuşlarına 1 saniyeden fazla basmak, manuel dönüş modu olarak çalıştırılır.

OTOMATİK BELLEK DEPOLAMA&PROGRAM TARAMASI

- Otomatik Bellek Depolama

AMS (MP3) tuşuna(9) birkaç saniye basınca, radyo geçerli frekanstan arama yapar ve çevrimiçi araması bitene kadar sinyal gücünü kontrol etmektedir.

Ve sonra en güçlü 6 istasyona karşılık gelen ön ayar tuşuna kaydedilir.

- Program Taraması

Ön ayar istasyonlarını taramak için, AMS(MP3) tuşuna(9) kısa süre basınız. AMS modu uygulandığında, ekranda INT görünür; ünite kaydedilen her istasyonu 5 saniye tarar, ilgili sayı tuşuna veya AMS tuşuna basabilirsiniz. İsteddiğiniz istasyon çalmaya başlayacaktır.

İSTASYON DEPOLAMA

Ön ayar tuşuna (10~15) basınız.

RADYO MODU.

M1 ~ M6

- Anahtara 1 saniyeden daha az basıldığında, önceden ayarlanmış bellek yüklenmektedir.

- Anahtara 1 saniyeden daha uzun basıldığında, önceden ayarlanmış bellek kaydedilmektedir.

USB FLASH MP3 Çalma

PLAY / PAUSE

Çalmayı geçici olarak durdurmak için (10) PAUSE tuşuna basınız. Müzik parçası çalma zamanı göstergesi yanar, normal çalmaya geri dönmek için bir defa daha tuş basarsanız TOP (üst) fonksiyondur.

INT

(11) tuşuna basınız : INTRO ON boyunca, INT göstergesi yanar ve son şarkı çalınana kadar, her şarkının ilk 10 saniyesi oynatılır. INT 'in başladığı yerden tüm parçayı çalmaya başlar.

RPT

Ön ayar tuşu(12) basarsanız : Flash oynatma modu : REPEAT ON/OFF etkinleştirilmiş. REPEAT ON olduğunda, RPT göstergesi yanıp söner ve mevcut müzik parçasını tekrarlar.

GENEL İŞLEMLER

ÖN PANEL DÜZENİ

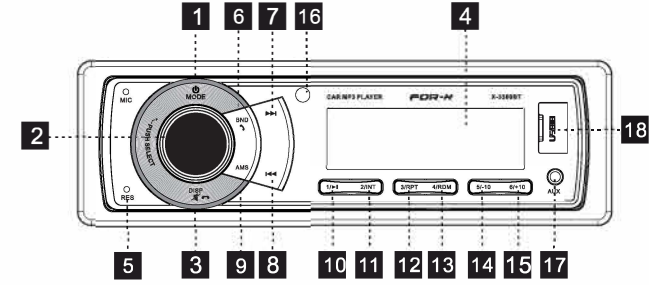

- | | |
|--------------------------------------|----------------------------|
| 1 Açma~Kapama/MOD tuşu | 12 Repeat & Ön ayar tuşu 3 |
| 2 Ses Ayarı/Sel Tuşu | 13 Random & Ön ayar tuşu 4 |
| 3 Ekran/Sessiz/ Tuşu | 14 Ön ayar tuşu 5 |
| 4 LCD Ekran | 15 Ön ayar tuşu 6 |
| 5 Reset Tuşu | 16 Uzaktan Kumanda sensörü |
| 6 Frekans Bandı / switch / ID3 seçme | 17 AUX IN JACK |
| 7 Ayar seçme & İleri sarma tuşu | 18 USB bağlantısı |
| 8 Ayar seçme & Geri gitme tuşu | |
| 9 Otomatik Bellek Depolama | |
| 10 Play/pause & Ön ayar tuşu 1 | |
| 11 Intro & Ön ayar tuşu 2 | |

KABLO BAĞLANTI ŞEMASI

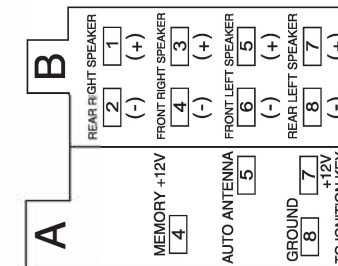
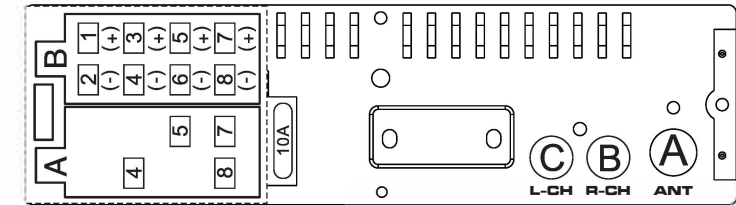

- | |
|-------------------------------|
| (A) ----- ANTEN |
| (B) ----- ARKA Rch HAT ÇIKIŞI |
| (C) ----- ARKA Lch HAT ÇIKIŞI |

POWER/MOD Değiştirme

Güç kapalı durumunda, kısa süre basmak açmaktır.
Güç açık durumunda, kısa süre basmak mod değiştirmek, uzun süre basmak ise kapatmaktır.

SES AYARI

(2)'yi açmak, istenilen ses kalitesini ayarlayabilir.
SEL tuşu(2)'ye basmak aşağıdaki sırayla değişecektir.
Opsiyon:

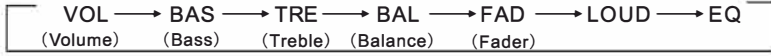

SES

VOL/SEL(2) düğmesini kullanarak ses seviyesini ayarlayınız. Ses seviyesini azaltmak için VOL düğmesini sağa doğru, artırmak için sola doğru çeviriniz.
Not : Ünite başlangıçta ses moduna ayarlanmıştır.

BAS

VOL/SEL(2) tuşuna bir defa basınız. Bas seviyesinin ayarlanması VOL/SEL(2) düğmesiyle yapılmaktadır.

TİZ

VOL/SEL(2) tuşuna 2 defa basınız. Tiz ses seviyesinin ayarlanması VOL/SEL(2) düğmesiyle yapılmaktadır.

DENGE

VOL/SEL(2) tuşuna 3 defa basınız. VOL/SEL(2) düğmesini kullanarak sol ve sağ hoparlörler arasındaki ses dengesini ayarlayınız.

AZALTICI(opsiyonel)

SEL tuşu(2)'na 4 defa basınız. VOL/SEL(2) düğmesini kullanarak ön ve arka hoparlörler arasındaki ses dengesini ayarlayınız.

SEÇME MENÜSÜ

VOL/SEL tuşuna birkaç saniye boyunca basınız, seçme menüsü kullanım seçimi için aşağıdaki fonksiyonun döngüsel modu olarak etkinleştirilir:

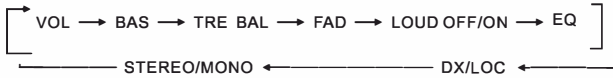

VOL/SEL tuşuna kısa süre basınız ve farklı menü modlarını seçmek için VOL düğmesini sağa veya sola çeviriniz.

EQ OFF/ON

"EQ ON " POP → CLASS → ROCK → EQ OFF seçiniz.

YÜKSEK SES ON/OFF MODU

Yüksek ses modunda bas ve tiz tepkisi artar.

STEREO/MONO

FM istasyonu zayıf veya arızalı olduğunda, MONO seçerek dinleme iyileştirilebilir.

LOCAL/DX

Manuel dönüş sırasında radyonun sadece güçlü istasyonlarda durmasına izin vermek için güçlü sinyalleri olan bölgelerde "LOCAL" konumu, tüm istasyonları dinlemek için zayıf sinyalleri olan alanlarda uzak konumu seçer.

BÖLGE AYARLARI

Radio modunda birkaç saniye SEL düğmesine basınız. AREA USA/EUR'da BEEP ON-AREA USA/EUR'dan ekran gösterilecektir. AREA (BÖLGE) frekansını seçmek için VOL +/- kullanabilirsiniz.

*Not: * Uzaktan kumanda üzerinde*

Sessiz özelliğini açmak için "DIP" a kısa basınız. Sessiz özelliğini kapatmak için tekrar "DISP" a basınız.

"DISP" a uzun basınca, LCD ekran saati 00:00 olarak gösterir. "DISP" a uzun basınca, saat yanıp söner, saati ayarlamak için "VOL +/-" düğmesini çeviriniz.

SEL tuşuna basınca dakika yanıp söner, dakikayı ayarlamak için "VOL +/-" düğmesini çeviriniz.

5 saniye içinde herhangi bir işlem yapılmazsa, ünite geçerli saati hafızaya alır ve geri dönüp geçerli moda döner.

RESET

Reset tuşu(5) gövdeye yerleştirilmiştir ve tükenmez kalemle veya ince metal nesnelere etkinleştirilmelidir. (Üniteye zarar vermemek için keskin nesnelere kullanmayınız). Reset tuşu (5) aşağıdaki sebepler için etkinleştirilecektir :

- Tüm kablolu işlemleri tamamlandığında ünitenin ilk kurulduğunda
- Tüm fonksiyon tuşlarının çalışmama durumunda
- Ekranda hata işareti çıktığında

DISPLAY

Aşağıda takip eden durumlarda, her ekran modunun dönüşümü olarak çalışması için, DISP tuşuna(3) basınız:

- DISP tuşuna basıldığında 3 saniye süre gösterilir ve DISP tuşuna tekrar basılmadıkça önceki ekranına geri döner.
- Saat modundan, DISP tuşuna 1 saniyeden daha uzun süre basıldığında, saat modu saat göstergesinde saat ayarlama moduna geçer. Bu sırada saat ya da dakika (+/-) veya ENCODER VOLUME düğmesine basılarak değiştirilebilir.